



## Контроллер ESP-RZХе

Руководство по установке и эксплуатации



С поддержкой  
LNK™

*\* продается отдельно*





# Контроллер ESP-RZХе

## Руководство по установке и эксплуатации

### Содержание

#### Введение

Возможности контроллера ESP-RZХе .....	1
С поддержкой LNK WiFi.....	1
Элементы управления и индикаторы.....	1
Основные функции .....	1

#### Стандартная эксплуатация

Автозапуск (Auto) .....	2
Выкл. (Off).....	2

#### Основное программирование

Дата/Время (Date/Time).....	2
Расписание зон (Zone Schedule) .....	3
Выбор зоны.....	3
Установить продолжительности полива.....	3
Установить времена начала полива.....	3
Установка дней начала полива .....	4
Нечетные дни.....	4
Четные дни.....	4
Циклический полив.....	4

#### Дополнительные возможности

Запуск полива вручную (Manual Watering) .	5
Полив ВСЕХ зон:.....	5
Полив ОДНОЙ зоны:.....	6
Поправка на сезонные колебания (Seasonal Adjust) .....	6

#### Установка

Внутренняя модель.....	7
Крепление контроллера.....	7
Подключение питания .....	7
Внешняя модель.....	8
Крепление контроллера.....	8
Подключение питания .....	8
Соединения проводки .....	10
Подключение клапанов зоны .....	10
Подключение управляющего клапана .....	10
Подключение пускового реле насоса .....	11
Подключение датчика дождя.....	11

#### Дополнительные параметры и специальные функции

Установка батарей.....	12
Кнопка сброса .....	12
Обход датчика дождя .....	12
Установить обход для ВСЕХ зон .....	12

#### Выявление проблем

Обнаружение ошибок.....	13
Проблемы с поливом .....	13
Проблемы с электропроводкой .....	13

Таблица программирования .....	14
--------------------------------	----

# Введение

## Возможности контроллера ESP-RZXe

**Контроллер ESP-RZXe обладает множеством расширенных функций управления поливом, в том числе:**

- Программирование, основанное на делении на зоны, позволяет устанавливать независимый график полива для разных областей (зон), основываясь на определенных требованиях в воде для каждой области.
- Программы могут быть установлены на полив в определённые дни недели, четные или не четные дни месяца или по заданным интервалам, позволяя повысить контроль за графиками полива и увеличить гибкость их использования.
- Установка многократного времени начала полива позволяет Вам запускать одну и ту же программу несколько раз в течение одного дня.
- Поправка на сезонные колебания позволяет быстрое регулирование продолжительности полива в зависимости от погоды и иных обстоятельств.
- Функция запуска полива вручную позволяет начать немедленный полив во всех зонах сразу или в каждой зоне отдельно.

## С поддержкой LNK WiFi

Модуль WiFi LNK™ обеспечивает удаленный доступ к контроллеру Rain Bird ESP-RZXe через смартфон под управлением Apple iOS или Android. Мобильное приложение предоставляет доступ и позволяет настраивать один или несколько ирригационных контроллеров.

Дополнительную информацию о модуле WiFi LNK™ и об удобстве его использования с контроллером ESP-RZXe можно получить здесь: <http://wifi-pro.rainbird.com>



Модуль WiFi LNK™  
(продается отдельно)

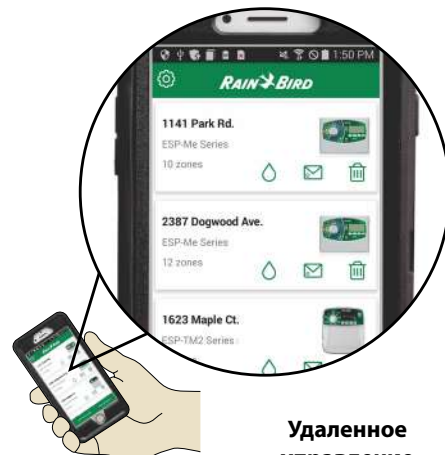

Удаленное управление объектами

## Элементы управления и индикаторы

### Основные функции

#### ВЫКЛ.

Немедленно отменяет все текущие поливы и отключает автоматический полив.

#### АВТОЗАПУСК

Полив осуществляется автоматически на основе запрограммированных графиков полива

#### Дата/Время

Настройка текущих календарной даты и времени дня

#### Экран

Отображает программируемую информацию и текущее состояние полива.

#### Поправка на сезонные колебания

Увеличивает или уменьшает время полива (продолжительность полива) для всех зон.

#### Запуск полива вручную

Начало немедленного полива во всех зонах сразу или в каждой зоне отдельно.

#### Расписание зон

Создает индивидуальные графики полива для запуска автоматически с определенными временем начала, продолжительностью и интервалами.

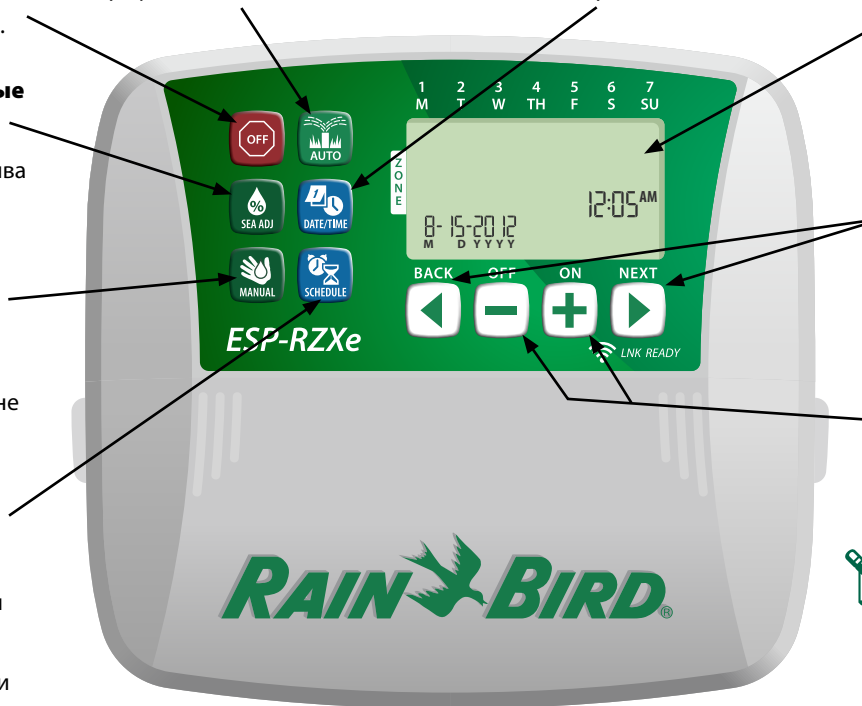

**Кнопки вперед/назад**  
Выбор параметров программы

**Кнопки + или -**  
Изменяют программируемое значение.



#### ПРИМЕЧАНИЕ:

Нажмите и **УДЕРЖИВАЙТЕ** + или - чтобы ускорить настройку изменений.

# Стандартная эксплуатация



## Автозапуск (Auto)

Полив производится автоматически в соответствии с запрограммированными графиками полива.

- ▶ Нажимайте на кнопку **АВТОЗАПУСК (AUTO)** для возвращения к стандартной эксплуатации каждый раз по окончании программирования и для мониторинга текущего полива.



**ПРИМЕЧАНИЕ:** За исключением случаев, когда нажата кнопка **ВЫКЛ. (OFF)**, контроллер будет возвращаться в режим **АВТОЗАПУСК (AUTO)** по умолчанию после 10 минут, если никакой программной активности (нажатия кнопок) не было произведено в течение этого времени.

### В режиме Автозапуск (Auto):

Экран показывает текущие время, дату и день недели:

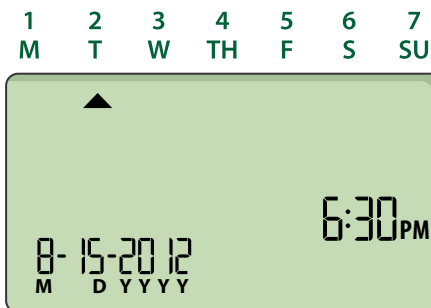

### Во время полива:

На дисплее будут отображены мерцающий значок разбрызгивателя, номер текущей зоны (Zone) и оставшаяся Продолжительность полива (Run Times) для этой зоны.

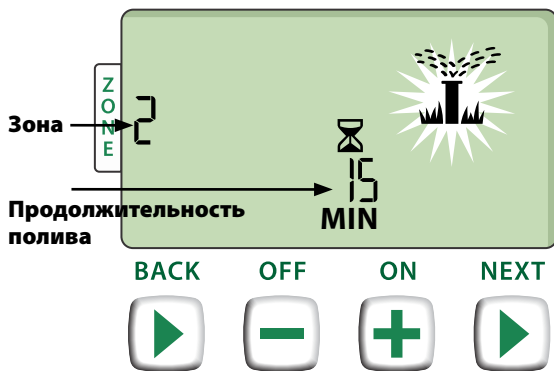

- ▶ Нажмите **+** или **-** чтобы увеличить или уменьшить если необходимо оставшуюся продолжительность полива для текущей зоны.
- ▶ Нажмите **СЛЕДУЮЩИЙ (NEXT)** для немедленной отмены полива в текущей зоне и перехода к следующей в очереди полива зоне.



## Выкл. (Off)

Немедленно отменяет все текущие поливы и отключает автоматический полив.

- ▶ Нажмите на кнопку **ВЫКЛ. (OFF)** для того, чтобы немедленно отменить все текущие поливы.



Запрограммированные расписания полива остаются хранимыми в памяти устройства даже в случае если контроллер выключен или питание утеряно.

### К СВЕДЕНИЮ

Нажмите на кнопку **АВТОЗАПУСК (AUTO)** для возвращения к стандартной эксплуатации. Автоматический полив не будет осуществляться, если контроллер остается в режиме **ВЫКЛ. (OFF)**.

## Основное программирование



## Дата/Время (Date/Time)

Настройка текущих календарной даты и времени дня.

- ▶ Нажмите на кнопку **ДАТА/ВРЕМЯ (DATE/TIME)**.
- ▶ Нажмите **+** или **-** чтобы установить месяц (M); затем нажмите **СЛЕДУЮЩИЙ (NEXT)** чтобы выбрать и установить день (D), затем год (YYYY).

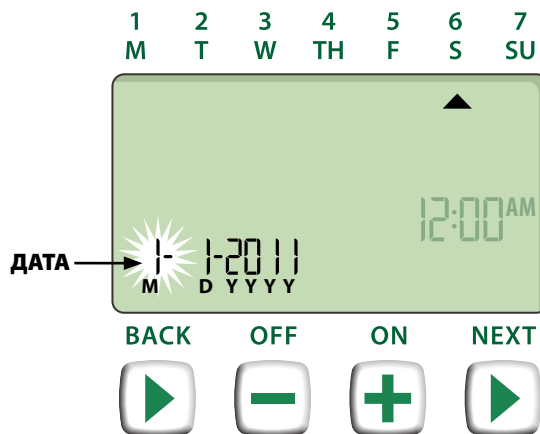

- ▶ Нажмите **+** или **-** чтобы установить час (убедитесь, что время до полудня/ после полудня (AM/PM) установлено верно); затем нажмите **СЛЕДУЮЩИЙ (NEXT)** чтобы выбрать и установить минуты.



- ▶ **ПРИМЕЧАНИЕ:** Установите две батареи AAA чтобы сохранить дату и время в случае отключения электричества. См. подробнее "Установка батарей".

## **Расписание зон (Zone Schedule)**

*Создает индивидуальные графики полива для запуска автоматически с определенными временами начала, продолжительностью и интервалами.*

- ▶ Нажмите на кнопку **РАСПИСАНИЕ ЗОН (ZONE SCHEDULE)**.

### **1 Выбор зоны**

*Зоны — это выбранные области (например, "Розовый сад") которые Вы определяете как местоположения для полива. См. подробнее "Таблица программирования".*

- ▶ Нажмите **+** или **-** чтобы выбрать необходимый номер зоны, затем нажмите **СЛЕДУЮЩИЙ (NEXT)**.

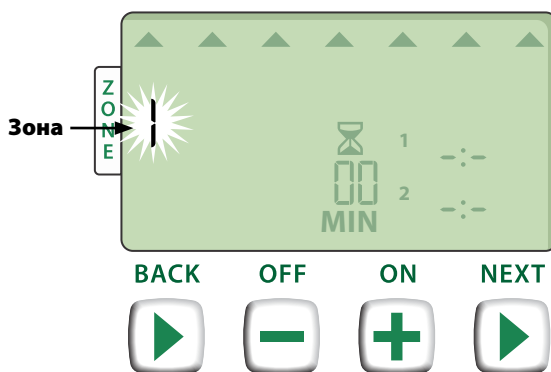

### **2 Установить продолжительности полива**

*Продолжительность полива — это промежуток времени (например, 20 минут) отведенный на полив.*

- ▶ **ПРИМЕЧАНИЕ:** Продолжительность полива может быть установлена между 1 и 199 минутами.

- ▶ Нажмите **+** или **-** чтобы выбрать необходимую продолжительность полива (МИН (MIN)); затем нажмите **СЛЕДУЮЩИЙ (NEXT)**.

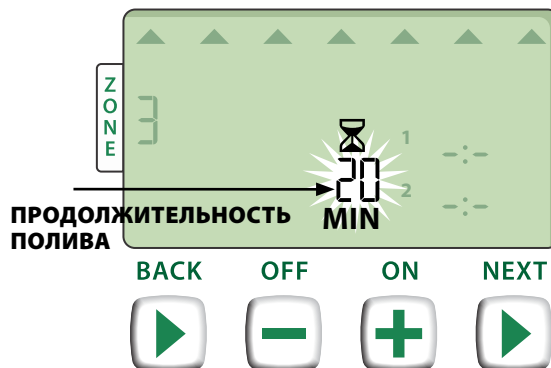

### **3 Установить времена начала полива**

*Времена начала полива — это времена в течение дня на которые настроено начало полива.*

- ▶ **ПРИМЕЧАНИЕ:** В каждой зоне возможно установить до 6 времен начала полива (1-6).

- ▶ Нажмите **+** или **-** чтобы установить первое время начала полива (убедитесь, что время до полудня/ после полудня (AM/PM) установлено верно); затем нажмите **СЛЕДУЮЩИЙ (NEXT)**.

- ▶ **ПРИМЕЧАНИЕ:** Регулировка времени начала полива установлена с 10 минутными интервалами.

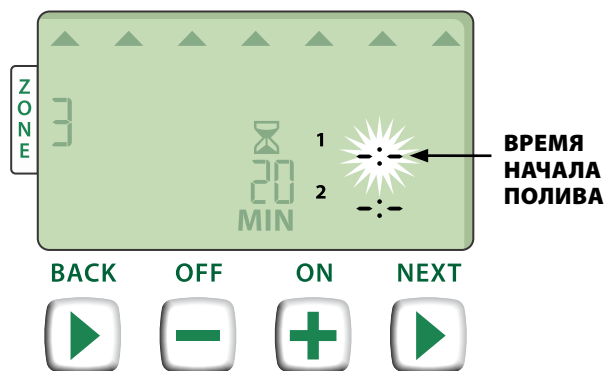

- ▶ **ПОВТОРИТЬ** при необходимости для установки дополнительного времени начала полива для этой зоны.

- ▶ **ПРИМЕЧАНИЕ:** Нажатие **СЛЕДУЮЩИЙ (NEXT)** в то время когда на экране мерцает значок **OFF** переведет к шагу 4.

## 4 Установка дней начала полива

**Дни начала полива** — это календарные дни или интервалы (например, понедельник, среда и пятница) в которые разрешен полив.

- ▶ Нажмите **+** или **-** чтобы выбрать одну из четырех возможных опций дней начала полива:
  - a. **Дни, заданные пользователем** - Для того, чтобы задать полив по определенным дням недели, **выберите 4a.**
  - b. **Нечетные дни** - Для того, чтобы задать полив по всем нечетным календарным дням (1,3,5...29 и т.д.), **выберите 4b.**
  - c. **Четные дни** - Для того, чтобы задать полив по всем четным календарным дням (2,4,6...30 и т.д.), **выберите 4c.**
  - d. **Циклический полив** - Для того, чтобы задать полив, производимый по интервалам (каждые 2 или 3 дня и т.д.), **выберите 4d.**

### 4a Дни, заданные пользователем

- ▶ Нажмите **+** или **-** затем нажмите **СЛЕДУЮЩИЙ (NEXT)**.

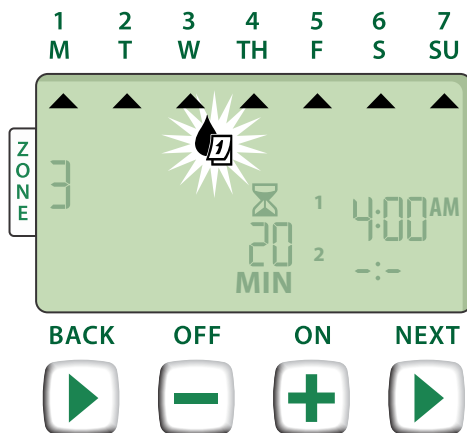

- ▶ Нажмите **ВКЛ. (ON)** (включить) или **ВЫКЛ. (OFF)** (выключить) мерцающий **ДЕНЬ ДЛЯ ВЫБОРА (SELECTION DAY)**. Курсор затем перейдет к следующему ДНЮ ДЛЯ ВЫБОРА (SELECTION DAY).

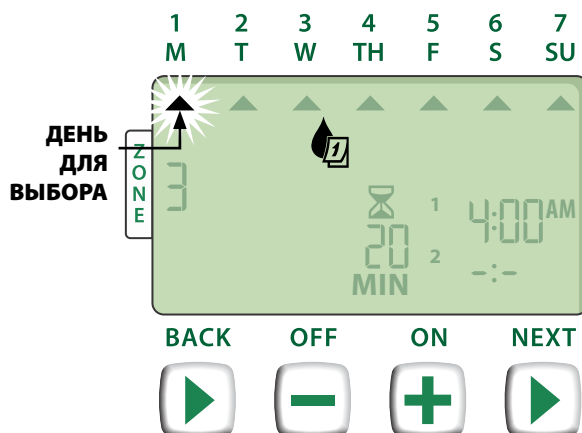

Нажимайте **ВКЛ. (ON)** или **ВЫКЛ. (OFF)** при необходимости для каждого дня недели.

### 4b Нечетные дни

- ▶ Нажмите **+** или **-** затем нажмите **СЛЕДУЮЩИЙ (NEXT)**

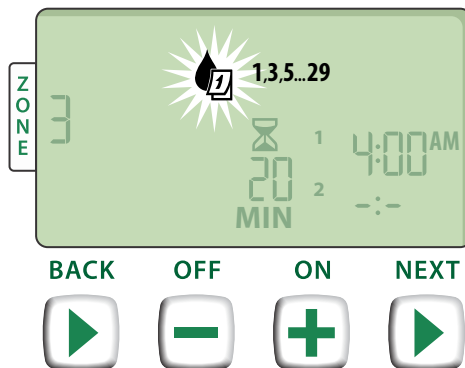

### 4c Четные дни

- ▶ Нажмите **+** или **-** затем нажмите **СЛЕДУЮЩИЙ (NEXT)**

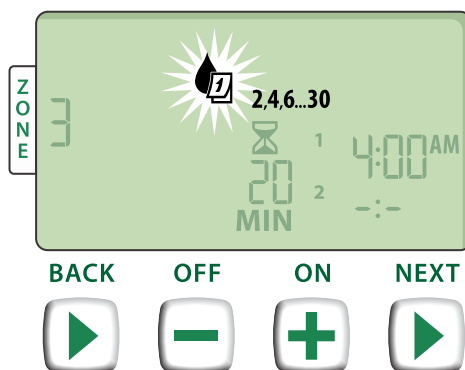

### 4d Циклический полив

- ▶ Нажмите **+** или **-** затем нажмите **СЛЕДУЮЩИЙ (NEXT)**

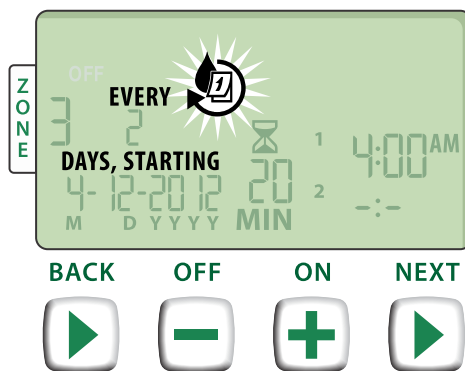

- ▶ Нажмите кнопки **+** или **-** чтобы установить необходимую продолжительность цикла; затем нажмите **СЛЕДУЮЩИЙ (NEXT)**.

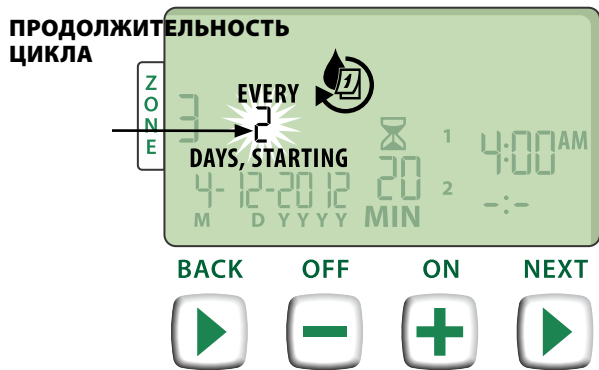

- ▶ Нажмите **+** или **-** чтобы установить необходимую дату начала полива; затем нажмите **СЛЕДУЮЩИЙ (NEXT)**.

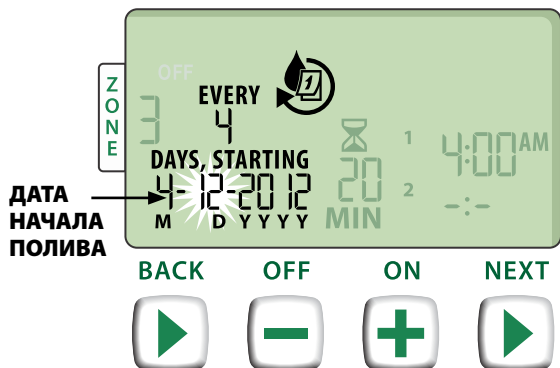

**ПРИМЕЧАНИЕ:** Дата начала полива может быть установлена внутри текущего цикла. Экран будет всегда обновляться, показывая следующий запланированный день полива.

**ЗАТЕМ**

**ПОВТОРИТЬ** шаги 1-4 в случае необходимости для дополнительных зон.

## Дополнительные возможности

### **Запуск полива вручную (Manual Watering)**

*Начало немедленного полива во всех зонах сразу или в каждой зоне отдельно.*

#### Полив ВСЕХ зон:

- ▶ Нажмите на кнопку **ЗАПУСК ПОЛИВА ВРУЧНУЮ (MANUAL WATERING)**.
- ▶ ВСЕ зоны возникнут как установка по умолчанию; нажмите **СЛЕДУЮЩИЙ (NEXT)** чтобы продолжить.

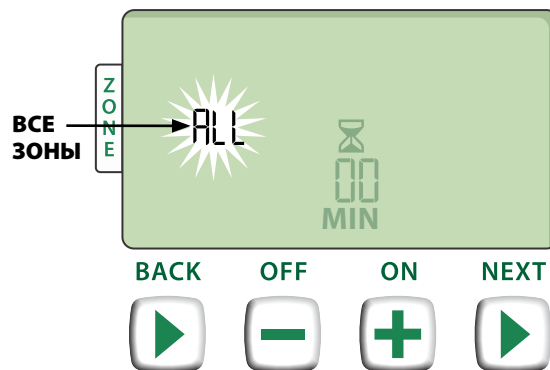

- ▶ Нажмите **+** или **-** чтобы установить необходимую продолжительность полива; затем нажмите **СЛЕДУЮЩИЙ (NEXT)** чтобы начать полив.

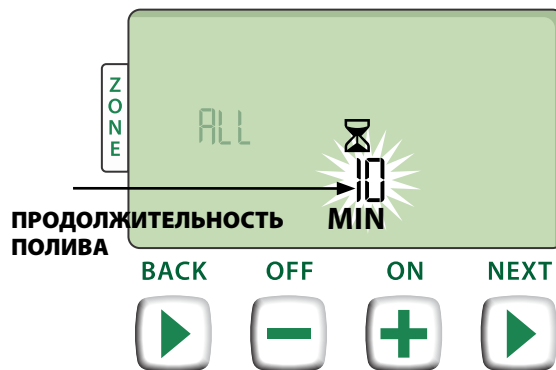

#### Во время запуска полива вручную:

- ▶ Нажмите **+** или **-** чтобы изменить необходимую продолжительность полива устанавливаемую для текущей зоны.
- ▶ Нажмите **СЛЕДУЮЩИЙ (NEXT)** для немедленной отмены полива в текущей зоне и перехода к следующей в очереди полива зоне.

## Полив ОДНОЙ зоны:

- ▶ Нажмите на кнопку **ЗАПУСК ПОЛИВА ВРУЧНУЮ (MANUAL WATERING)**.
- ▶ Нажмите **+** или **-** чтобы выбрать любую ОДНУ зону; затем нажмите **СЛЕДУЮЩИЙ (NEXT)**.

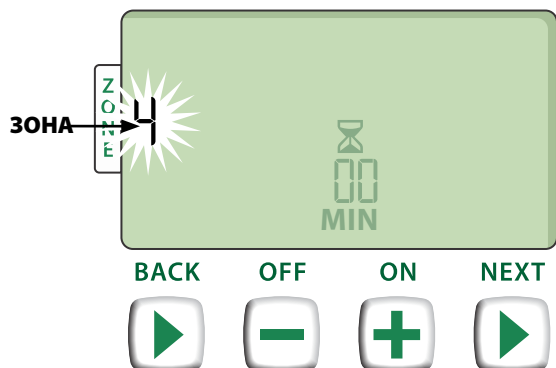

- ▶ Нажмите **+** или **-** чтобы установить необходимую продолжительность полива; затем нажмите **СЛЕДУЮЩИЙ (NEXT)** чтобы начать полив.

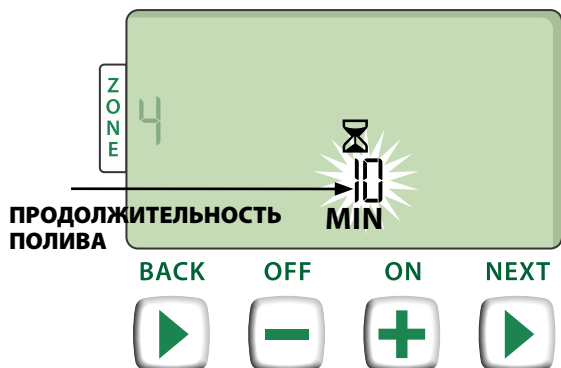

## Во время запуска полива вручную:

- ▶ Нажмите **+** или **-** чтобы изменить необходимую продолжительность полива устанавливаемую для текущей зоны.



## Поправка на сезонные колебания (Seasonal Adjust)

*Увеличивает или уменьшает время полива (продолжительность полива) для всех зон.*

- ▶ Нажмите на кнопку **ПОПРАВКА НА СЕЗОННЫЕ КОЛЕБАНИЯ (SEASONAL ADJUST)**.
- ▶ Нажмите **+** или **-** чтобы увеличить или уменьшить процент параметров настройки **ПОПРАВКИ НА СЕЗОННЫЕ КОЛЕБАНИЯ (SEASONAL ADJUST)**.



**ПРИМЕЧАНИЕ:** Значение **ПОПРАВКИ НА СЕЗОННЫЕ КОЛЕБАНИЯ (SEASONAL ADJUST)** может регулироваться от - 90% до + 100%. Например, поправка +50% означает, что продолжительность полива 10 минут изменится на 15 минут.

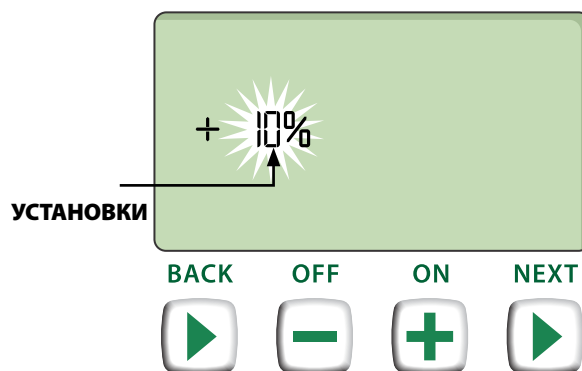

### К СВЕДЕНИЮ

ПОПРАВКА НА СЕЗОННЫЕ КОЛЕБАНИЯ (SEASONAL ADJUST) применяется ко ВСЕМ запрограммированным графикам полива.



# Установка

## Внутренняя модель

### Крепление контроллера

- ▶ Выберите подходящее место для установки контроллера на внутренней стене в пределах 6 футов (1,8 метра) от заземленной электрической розетки. Предусмотрите место под устройством для монтажа кабеля.

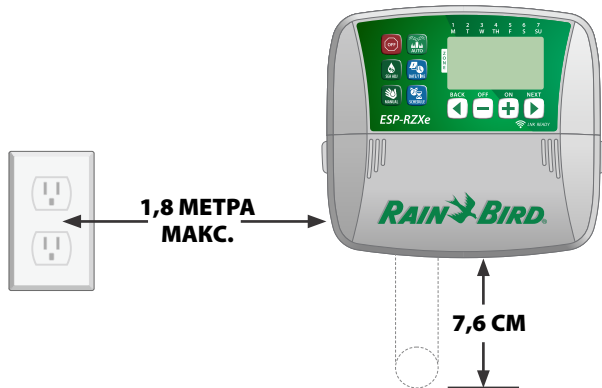

**ПРИМЕЧАНИЕ:** НЕ используйте розетку с ВКЛ./ВЫКЛ. переключателем или GFCI розетку.

### ⚠ ВНИМАНИЕ!

НЕ используйте розетку с ВКЛ./ВЫКЛ. переключателем или GFCI розетку.

- ▶ Нажмите на два выступа с каждой стороны крышки монтажного отсека и потяните на себя, чтобы снять его.



- ▶ Установите крепежный винт в стену, оставив зазор в 1/8 дюйма (0,3 см) между головкой винта и поверхностью стены.



**ПРИМЕЧАНИЕ:** при необходимости используйте прилагающиеся дюбели чтобы быть уверенным, что винты надежно затянуты.

- ▶ Аккуратно совместите паз на задней части контроллера и крепежный винт и повесьте устройство на него.

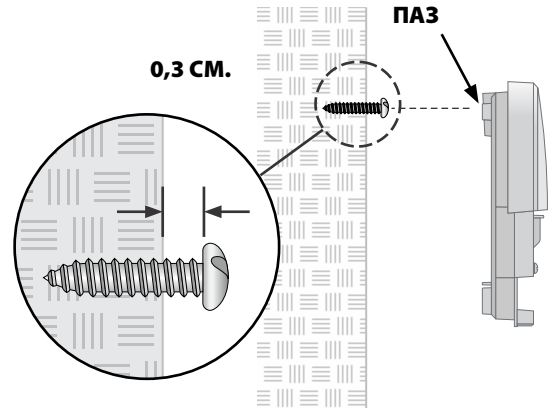

- ▶ Закрутите второй винт через отверстие внутри отсека электропроводки в стену. Убедитесь, что устройство надежно прикреплено к стене.

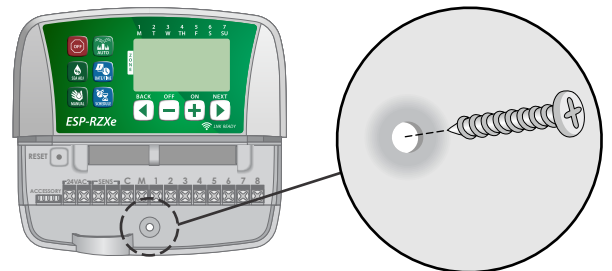

### Подключение питания

- ▶ Проложите кабель питания трансформатора через отверстие в кабелепроводе в нижней части устройства.
- ▶ Подсоедините два конца провода электропроводки к двум клеммным разъемам 24 В контроллера.

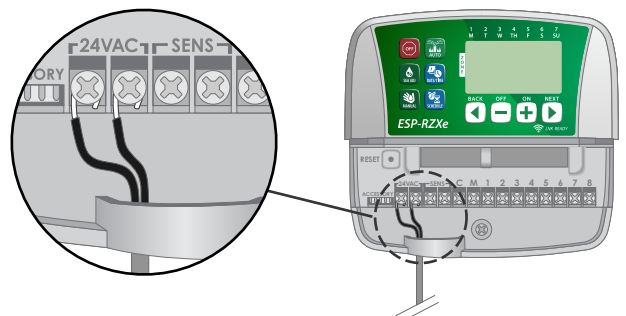

- ▶ Подключите трансформатор к электрической розетке.

### ⚠ ОСТОРОЖНО!

НЕ включайте трансформатор до тех пор, пока Вы не подключили и не проверили все соединения проводов.

# Установка

## Внешняя модель

### Крепление контроллера

- ▶ Выберите подходящее место для установки контроллера с доступом к внешнему источнику питания. Предусмотрите место для того, чтобы откидная дверца контроллера могла полностью открываться в левую сторону и место под устройством для монтажа кабеля.

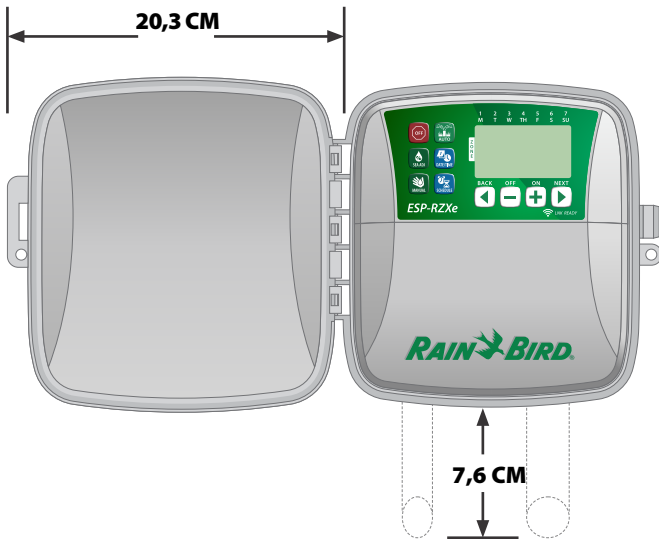

- ▶ Откройте внешнюю дверцу контроллера и откиньте ее влево; затем нажмите на крышку монтажного отсека и потяните на себя, чтобы снять его.

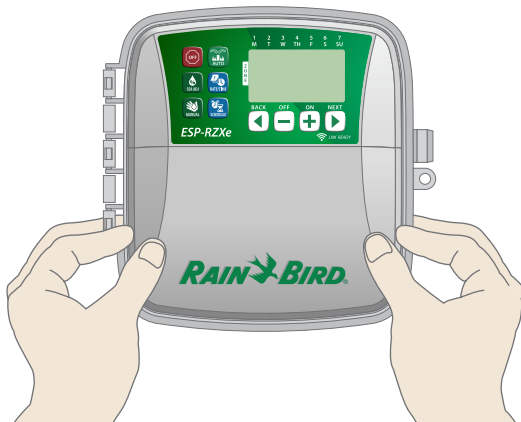

- ▶ Установите крепежный винт в стену, оставив зазор в 1/8 дюйма (0,3 см) между головкой винта и поверхностью стены.



**ПРИМЕЧАНИЕ:** при необходимости используйте прилагающиеся дюбели чтобы быть уверенным, что винты надежно затянуты.

- ▶ Аккуратно совместите паз на задней части контроллера и крепежный винт и повесьте устройство на него.

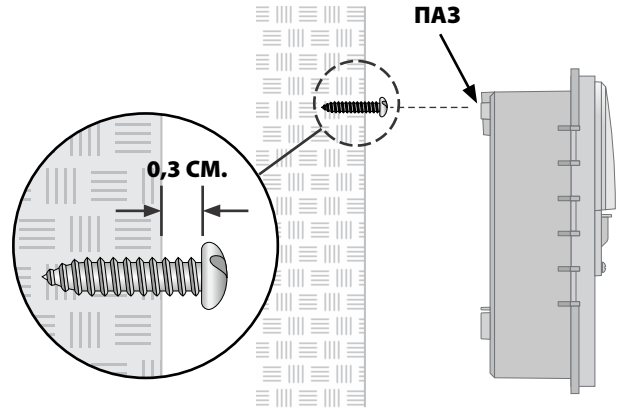

- ▶ Закрутите второй винт через отверстие внутри отсека электропроводки в стену. Убедитесь, что устройство надежно прикреплено к стене.

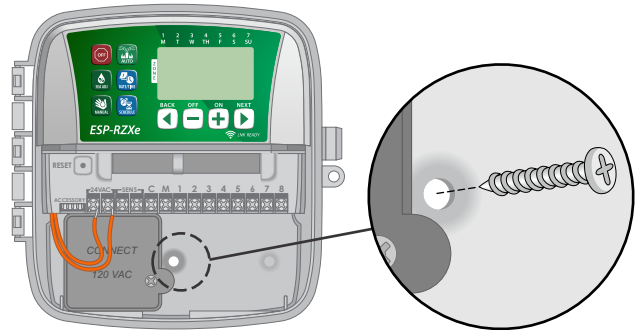

## Подключение питания

Внешний контроллер ESP-RZXe обладает встроенным трансформатором который снижает напряжение (120 В для моделей в США; 230 В для международных моделей; 240 В для моделей в Австралии) до 24 В. Вам необходимо подсоединить провода электропроводки к трем проводам трансформатора (Напряжение, Нейтральный, Заземление).

### **⚠ ОСТОРОЖНО!**

Поражение электрическим током может привести к серьезным травмам или летальному исходу. Убедитесь, что источник питания находится в положении «OFF (выкл.)», перед подключением проводов питания.

- ▶ Найдите отсек электропроводки трансформатора в левом нижнем углу контроллера. С помощью отвертки снимите крышку, и получить доступ к соединительным проводам трансформатора.

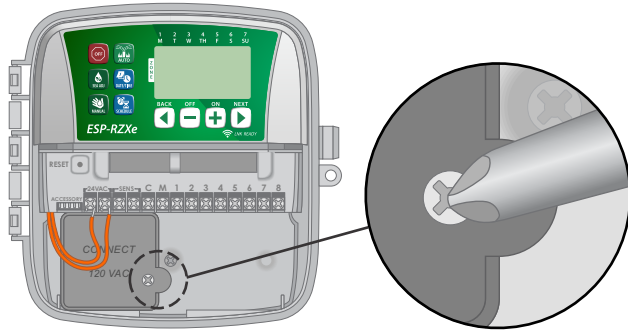

- ▶ Проложите три внешних провода питания через отверстие для изоляционной трубки в нижней части устройства и в отсек электропроводки.



**ПРИМЕЧАНИЕ:** При необходимости, освободите входное отверстие в нижней части контроллера под трансформатором по линии перфорации и присоедините к устройству 1/2 дюймовую (12,5 мм) изоляционную трубку.

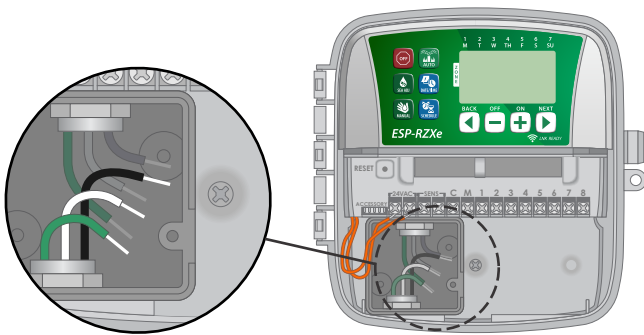

- ▶ Используя прилагающиеся соединительные зажимы, подключите провода внешнего источника питания (два провода питания и один заземляющий) к соединительным проводам трансформатора в отсеке электропроводки.

### **⚠ ОСТОРОЖНО!**

Для обеспечения защиты от перепадов напряжения необходимо подсоединить провод заземления.

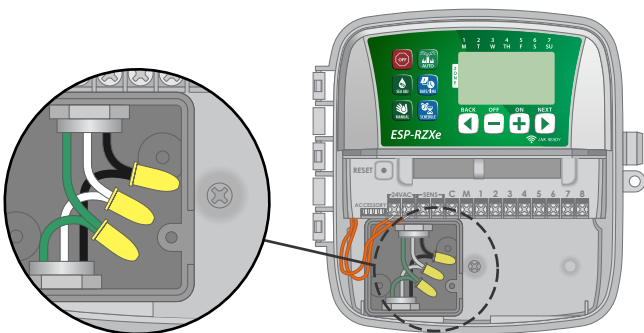

Соединения проводки питания	
120 В(США)	230 В (Международный)
Черный провод питания (под напряжением) к черному проводу трансформатора	Черный провод питания (под напряжением) к черному проводу трансформатора
Белый провод питания (нейтральный) к белому проводу трансформатора	Синий провод питания (нейтральный) к синему проводу трансформатора
Зеленый провод питания (заземление) к зеленому проводу трансформатора	Зеленый с желтыми полосками провод питания (заземление) к зеленому с желтыми полосками проводу трансформатора

- ▶ Убедитесь, что все соединения проводки изолированы, затем установите крышку отсека электропроводки и закройте ее с помощью винта.

### **⚠ ОСТОРОЖНО!**

НЕ включайте питание до тех пор, пока Вы не подключили и не проверили все соединения проводов.

### **⚠ ВНИМАНИЕ!**

НЕ используйте розетку с ВКЛ./ВЫКЛ. переключателем или GFCI розетку.

## Соединения проводки

**Подсоедините провода клапанов для каждой зоны и для (не обязательно) управляющего клапана, пускового реле насоса или датчика дождя.**

 **ПРИМЕЧАНИЕ:** При установке внешней модели проложите все полевые провода через изоляционную трубку или через входное отверстие с линией перфорации в нижней части устройства.

## Подключение клапанов зоны

- ▶ Подключите кабель питания с каждого клапана зоны к соответствующему номеру зоны на блоке разъемов контроллера.
- ▶ Подключите общий провод от каждого клапана к разъему ОБЩИЙ (COMMON (C)).

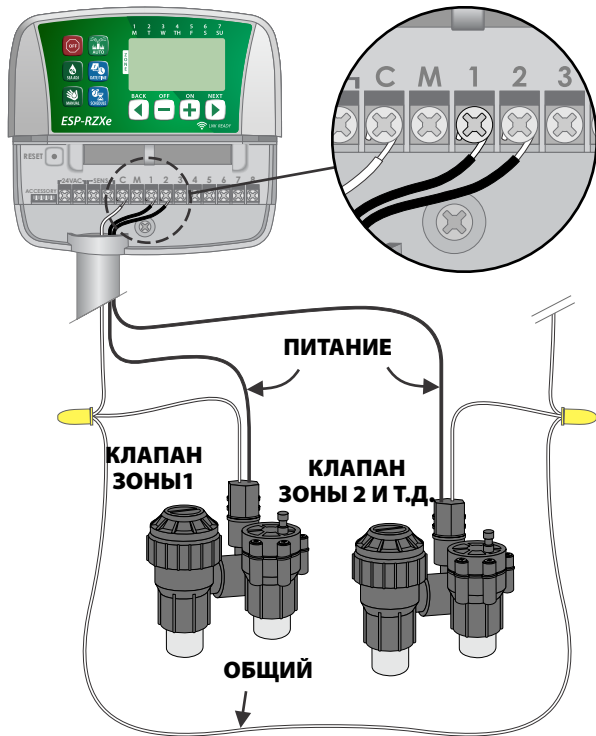

## Подключение управляющего клапана

**Не обязательное подключение управляющего клапана к контроллеру ESP-RZx.**

- ▶ Подключите кабель питания с управляющего клапана к главному разъему (master (M)) на блоке разъемов контроллера.
- ▶ Подключите общий провод от управляющего клапана к разъему ОБЩИЙ (COMMON (C)).



## Подключение пускового реле насоса

**Не обязательное подключение пускового реле насоса к контроллеру ESP-RZXe.**

Насосы используются в некоторых местах для подъема воды из колодца или другого источника. Если Вы запускаете насос с контроллера, Вам нужно установить пусковое реле насоса.

Пусковое реле насоса подсоединяется к контроллеру таким же образом, как и управляющий клапан, но подсоединяется другим образом к источнику воды.

 **ПРИМЕЧАНИЕ:** Контроллер ESP-RZXe НЕ предоставляет питания для насоса.

- ▶ Подключите входной провод реле с пускового реле насоса к главному разъему (master (M)) на блоке разъемов контроллера.

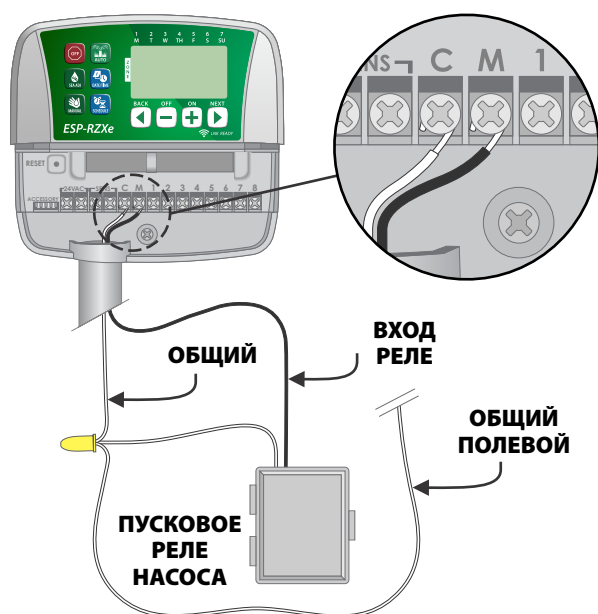

- ▶ Подключите общий провод от пускового реле насоса к разъему ОБЩИЙ (COMMON (C)).

### К СВЕДЕНИЮ

Во избежание повреждения насоса подключите короткий навесной монтажный провод с любого неиспользуемого разъема зоны к ближайшему используемому разъему зоны.

Например, если используется контроллер на 4 зоны с только двумя подсоединенными зонами, соедините разъемы для зон 3 и 4 с ближайшим используемым разъемом (в этом примере - зона2).

## Подключение датчика дождя

**Не обязательное подключение датчика дождя к контроллеру ESP-RZXe.**

- ▶ На блоке разъемов уберите навесной монтажный провод с разъемов SENS.

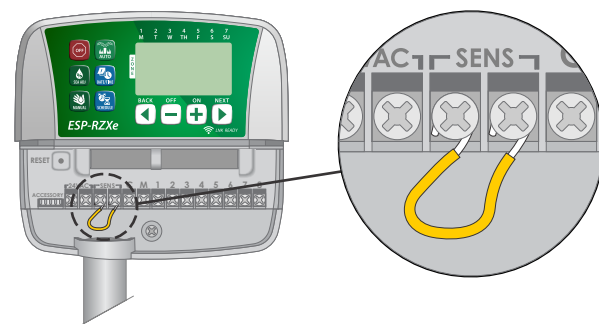

- ▶ Подсоедините оба провода датчика дождя к разъемам SENS.

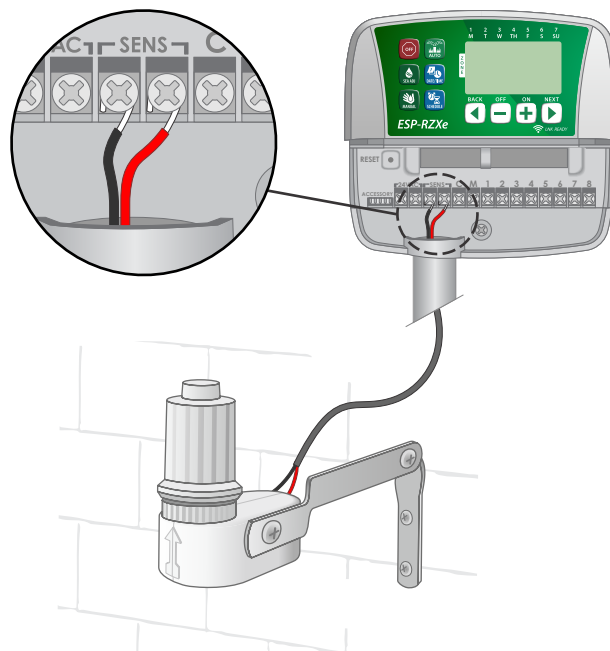

## Дополнительные параметры и специальные функции

### Установка батарей

*ESP-RZXe обладает возможностью сохранять данные даты и времени если для резервного копирования этих данных установлены батареи.*

 **ПРИМЕЧАНИЕ:** Заданные Вами программы сохранены в энергонезависимой памяти и останутся в контроллере даже если батареи не установлены.

- ▶ Вставьте две батареи AAA в отсек для батарей над блоком разъемов, как показано ниже.

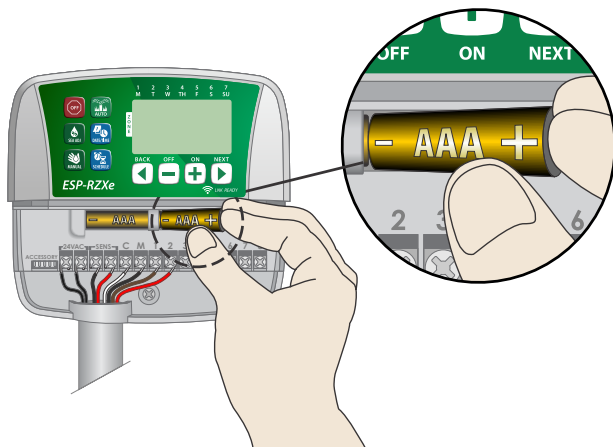

### Кнопка сброса

*Если контроллер не функционирует должным образом, попробуйте нажать на КНОПКУ СБРОСА (RESET).*

 **ПРИМЕЧАНИЕ:** Все заданные ранее графики полива останутся хранимыми в памяти, но данные текущих даты/времени придется задать заново.

- ▶ Вставьте небольшой инструмент (например, бумажную скрепку), в отверстие доступа и нажимайте до тех пор, пока не будет выполнен сброс контроллера.

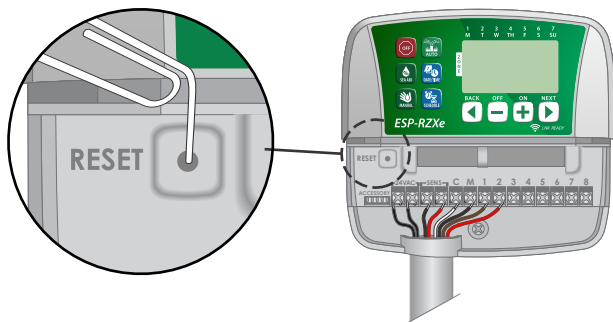

### Обход датчика дождя

*Контроллер можно установить вручную на ВЫПОЛНЯТЬ (OBEY) или ИГНОРИРОВАТЬ (IGNORE) датчик дождя.*

 **ПРИМЕЧАНИЕ:** Установки обхода датчика дождя не могут быть изменены пока контроллер находится в состоянии полива.

### Установить обход для ВСЕХ зон

- ▶ Нажмите на кнопку **АВТОЗАПУСК (AUTO)**.
- ▶ Нажмите и отпустите обе кнопки **НАЗАД (BACK)** и **СЛЕДУЮЩИЙ (NEXT)** одновременно чтобы переключиться между **ВЫПОЛНЯТЬ (OBEY)** и **ИГНОРИРОВАТЬ (IGNORE)**



 Символ **НЕТ ДАТЧИКА ДОЖДЯ** будет отображаться на экране в случае когда выбрано **ИГНОРИРОВАТЬ (IGNORE)**.

## Выявление проблем

### Обнаружение ошибок

Контроллер ESP-RZХе обладает встроенным детектором обнаружения ошибок который может выявить короткое замыкание или состояние перегрузки на выходной линии зоны.

**В случае обнаружения ошибки, в зависимости от ее вида, предпринимаются следующие шаги:**

- Когда устройство находится в режимах АВТОЗАПУСК (AUTO) или ЗАПУСК ПОЛИВА ВРУЧНУЮ (MANUAL WATERING) на экране будут показаны номер соответствующей зоны и предупреждающее сообщение "Ошибка" ("Err").

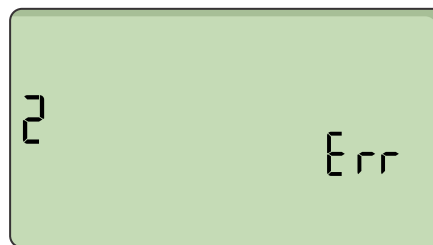

- Весь полив для поврежденной зоны прекращается и переключается на следующую зону в очереди полива.



**ПРИМЕЧАНИЕ:** Контроллер предпримет попытку полива поврежденной зоны во время следующего запланированного полива. Успешное завершение полива приведет к снятию записи об ошибке в этой зоне.

### Проблемы с поливом

Проблема	Возможная причина	Возможное решение
<b>Не запускаются запрограммированные расписания полива и полив вручную.</b>	Из источника воды не поступает вода.	Убедитесь, что нет сбоев в основной линии доставки воды и что все остальные линии водоснабжения открыты и функционируют должным образом.
	Проводка ослаблена или неправильно подключена.	Проверьте, что полевые провода и провода управляющего клапана или пускового реле насоса безопасно подсоединены к контроллеру и полю.
	Полевые провода заржавели или повреждены.	Проверьте полевые провода на повреждения и замените в случае необходимости. Проверьте соединения проводки и замените водонепроницаемыми соединительными разъемами в случае необходимости.
	Возможно активирован подключенный датчик дождя.	Позвольте датчику дождя просохнуть или отсоедините его от блока разъемов контроллера и замените на навесной монтажный провод соединяющий разъёмы SENS.
	Возможно, отсутствует или поврежден монтажный провод, соединяющий два контакта SENS.	Подсоедините два SENS разъема блока разъемов контроллера соединив их коротким монтажным проводом с размером от 14 до 18.

### Проблемы с электропроводкой

Проблема	Возможная причина	Возможное решение
<b>Ничего не отображается на экране.</b>	Питание не поступает на контроллер.	Убедитесь, что основной источник питания подключен и работает исправно.
<b>Экран зависает, и контроллер не принимает программирование.</b>	Возможно, перепад напряжения повлиял на электронику контроллера.	Отключите контроллер от сети питания на 2 минуты, затем снова подключите его. Если нет постоянного повреждения, контроллер должен принять программирование и возобновить нормальную работу.

## Таблица программирования

Перед программированием Вашего контроллера запланируйте расписание полива для каждой зоны используя таблицу программирования и храните ее в качестве напоминания.

- ▶ В колонке описания зоны укажите краткое описание, как например “лужайка перед домом” или “боковой двор”.

- ▶ Введите продолжительность полива для этой зоны.
- ▶ Введите время начала полива (общим количеством до 6).
- ▶ Выберите дни начала полива (поставьте галочку в соответствующем квадрате). Если выбраны дни, заданные пользователем, обведите дни недели в которые будет осуществляться полив. Если выбран циклический полив, запишите число от 1 до 14.

Зона	Описание зоны	Продолжительность полива	Время начала полива		Дни начала полива
1		_____ МИН.	1 ____ : ____	4 ____ : ____	<input type="checkbox"/> <b>Дни, заданные пользователем</b> Пн Вт Ср Чт Пт Сб Вс
			2 ____ : ____	5 ____ : ____	<input type="checkbox"/> <b>Нечетные дни</b> <input type="checkbox"/> <b>Четные дни</b>
			3 ____ : ____	6 ____ : ____	<input type="checkbox"/> <b>Циклический полив</b> каждые ____ дней
1		_____ МИН.	1 ____ : ____	4 ____ : ____	<input type="checkbox"/> <b>Дни, заданные пользователем</b> Пн Вт Ср Чт Пт Сб Вс
			2 ____ : ____	5 ____ : ____	<input type="checkbox"/> <b>Нечетные дни</b> <input type="checkbox"/> <b>Четные дни</b>
			3 ____ : ____	6 ____ : ____	<input type="checkbox"/> <b>Циклический полив</b> каждые ____ дней
3		_____ МИН.	1 ____ : ____	4 ____ : ____	<input type="checkbox"/> <b>Дни, заданные пользователем</b> Пн Вт Ср Чт Пт Сб Вс
			2 ____ : ____	5 ____ : ____	<input type="checkbox"/> <b>Нечетные дни</b> <input type="checkbox"/> <b>Четные дни</b>
			3 ____ : ____	6 ____ : ____	<input type="checkbox"/> <b>Циклический полив</b> каждые ____ дней
4		_____ МИН.	1 ____ : ____	4 ____ : ____	<input type="checkbox"/> <b>Дни, заданные пользователем</b> Пн Вт Ср Чт Пт Сб Вс
			2 ____ : ____	5 ____ : ____	<input type="checkbox"/> <b>Нечетные дни</b> <input type="checkbox"/> <b>Четные дни</b>
			3 ____ : ____	6 ____ : ____	<input type="checkbox"/> <b>Циклический полив</b> каждые ____ дней
5		_____ МИН.	1 ____ : ____	4 ____ : ____	<input type="checkbox"/> <b>Дни, заданные пользователем</b> Пн Вт Ср Чт Пт Сб Вс
			2 ____ : ____	5 ____ : ____	<input type="checkbox"/> <b>Нечетные дни</b> <input type="checkbox"/> <b>Четные дни</b>
			3 ____ : ____	6 ____ : ____	<input type="checkbox"/> <b>Циклический полив</b> каждые ____ дней
6		_____ МИН.	1 ____ : ____	4 ____ : ____	<input type="checkbox"/> <b>Дни, заданные пользователем</b> Пн Вт Ср Чт Пт Сб Вс
			2 ____ : ____	5 ____ : ____	<input type="checkbox"/> <b>Нечетные дни</b> <input type="checkbox"/> <b>Четные дни</b>
			3 ____ : ____	6 ____ : ____	<input type="checkbox"/> <b>Циклический полив</b> каждые ____ дней
7		_____ МИН.	1 ____ : ____	4 ____ : ____	<input type="checkbox"/> <b>Дни, заданные пользователем</b> Пн Вт Ср Чт Пт Сб Вс
			2 ____ : ____	5 ____ : ____	<input type="checkbox"/> <b>Нечетные дни</b> <input type="checkbox"/> <b>Четные дни</b>
			3 ____ : ____	6 ____ : ____	<input type="checkbox"/> <b>Циклический полив</b> каждые ____ дней
8		_____ МИН.	1 ____ : ____	4 ____ : ____	<input type="checkbox"/> <b>Дни, заданные пользователем</b> Пн Вт Ср Чт Пт Сб Вс
			2 ____ : ____	5 ____ : ____	<input type="checkbox"/> <b>Нечетные дни</b> <input type="checkbox"/> <b>Четные дни</b>
			3 ____ : ____	6 ____ : ____	<input type="checkbox"/> <b>Циклический полив</b> каждые ____ дней



## Certifications

**EU Declaration of Conformity** 

Rain Bird Corporation hereby declares that the following irrigation controllers are EU compliant.

- The products submitted meet the requirements of IP24.
- The object of the declaration described above is in conformity with the relevant Union Harmonization Legislation:

Product name: ESP-RZXe Irrigation Controller  
Model #: ESP-RZXe-XXX

Standards to which conformity is declared:

- 2014/30/EU EMC Directive (EMC)
  - EN 55014-1:2006 + A2:2011
  - EN 55014-2:1997 + A1:2001 + A2:2008
- 2014/35/EU Low Voltage Directive (LVD)
  - EN 60335-1:2012 + A11:2014 + AC:2014
  - EN 62233:2008+AC: 2008
- 2011/65/EU RoHS Directive
  - EN 50581:2012

Signature: 

Full name: Ryan L. Walker  
Position: Director  
Date: March 21, 2018  
Place: San Diego, CA USA

Rain Bird Corporation 970 W. Sierra Madre Azusa, California 91702, U.S.A. 626-963-9311	Rain Bird International, Inc. 1000 West Sierra Madre Azusa, CA 91702, U.S.A. Ph: (626) 963-9311 Fax: (626) 852-7343	Rain Bird Europe 240 Rue René Descartes Batiment A PARC CLAMAR BP 40072 13792 AIX EN PROVENCE CEDEX 3 FRANCE
--	--	--

**Waste Electrical and Electronic Equipment (WEEE)**

 As a hardware manufacturer, Rain Bird has met its national obligations to the EU WEEE Directive by registering in those countries to which Rain Bird is an importer. Rain Bird has also elected to join WEEE Compliance Schemes in some countries to help manage customer returns at end of life.

18W12

## Safety Information

**⚠ WARNING**

Special precautions must be taken when valve wires (also known as station or solenoid wires) are located adjacent to, or share a conduit with other wires, such as those used for landscape lighting, other "low voltage" systems or other "high voltage" power.

Separate and insulate all conductors carefully, taking care not to damage wire insulation during installation. An electrical "short" (contact) between the valve wires and another power source can damage the controller and create a fire hazard.

All electrical connections and wiring runs must comply with local building codes. Some local codes require that only a licensed or certified electrician can install power. Only professional personnel should install the controller. Check your local building codes for guidance.

If the supply cord of an outdoor controller is damaged, it must be replaced by the manufacturer, its service agent or similarly qualified persons in order to avoid a hazard.

If the supply cord of an indoor controller is damaged, it must be replaced by a special cord or assembly available from the manufacturer or its service agent.

If the electrical cord for models RZXE4-AUS, RZXE6-AUS, RZXE8-AUS is damaged, it needs to be replaced with the following:

Flexible supply cord H05VV-F  
Minimum wire size of 0.75mm<sup>2</sup> (18 AWG). For Direct Connect wiring, the minimum wire size is 0.75mm<sup>2</sup> (18 AWG).

Outdoor controller shall be permanently connected to fixed wiring by a flexible cord, and have a cord anchorage. The cord anchorage shall relieve conductors from strain, including twisting, at the terminals and protect the insulation of the conductors from abrasion.

Indoor controller is only to be used with the detachable power supply unit provided. It must only be supplied at SELV.

**NOTICE**

Use only Rain Bird approved accessory devices. Changes or modifications not expressly approved by Rain Bird could void the user's authority to operate the equipment. Unapproved devices may damage the controller and void the warranty. For a list of compatible devices go to: [www.rainbird.com](http://www.rainbird.com)

Changes or modifications not expressly approved by Rain Bird could void the user's authority to operate the equipment.

Date and time are retained by a lithium battery which must be disposed of in accordance with local regulations.

Model, serial number, supply rate, manufacturing country and fabrication date are located on the back of the controller, in the wiring bay of the controller or on the back of the wiring bay cover.

**⚠ CAUTION**

This appliance is not intended for use by persons (including children) with reduced physical, sensory or mental capacity, or lack of experience and knowledge unless they have been given supervision or instruction concerning use of the appliance by a person responsible for their safety. Children should be supervised to ensure that they do not play with the appliance.

This appliance can be used by children aged from 8 years and above and persons with reduced physical, sensory or mental capabilities or lack of experience and knowledge if they have been given supervision or instruction concerning use of the appliance in a safe way and understand the hazards involved. Children shall not play with the appliance. Cleaning and user maintenance shall not be made by children without supervision.

Stationary appliances not fitted with means for disconnection from the supply mains having a contact separation in all poles that provide full disconnection under overvoltage category III, the instructions state that means for disconnection must be incorporated in the fixed wiring in accordance with the wiring rules

## Rain Bird ESP-RZXe on the Web

Language	Links
English	<a href="http://www.rainbird.com">www.rainbird.com</a> <a href="http://wifi-pro.rainbird.com">wifi-pro.rainbird.com</a>
Spanish	<b>Spain</b> <a href="http://www.rainbird.es">www.rainbird.es</a> <a href="http://wifi-pro.rainbird.es">wifi-pro.rainbird.es</a> <b>Mexico</b> <a href="http://www.rainbird.com.mx">www.rainbird.com.mx</a> <a href="http://wifi-pro-mx.rainbird.com">wifi-pro-mx.rainbird.com</a>
French	<a href="http://www.rainbird.fr">www.rainbird.fr</a> <a href="http://wifi-pro.rainbird.fr">wifi-pro.rainbird.fr</a>
Portuguese	<a href="http://www.rainbird.com.br">www.rainbird.com.br</a> <a href="http://wifi.rainbird.com.br">wifi.rainbird.com.br</a>
Italian	<a href="http://www.rainbird.it">www.rainbird.it</a> <a href="http://wifi-pro.rainbird.it">wifi-pro.rainbird.it</a>
German	<a href="http://www.rainbird.de">www.rainbird.de</a> <a href="http://wifi-pro.rainbird.de">wifi-pro.rainbird.de</a>
Turkish	<a href="http://www.rainbird.tr">www.rainbird.tr</a> <a href="http://wifi-pro.rainbird.tr">wifi-pro.rainbird.tr</a>
Polish	<a href="http://www.rainbird.pl">www.rainbird.pl</a> <a href="http://wifi-pro.rainbird.pl">wifi-pro.rainbird.pl</a>
Russian	<a href="http://www.rainbirdrussia.ru">www.rainbirdrussia.ru</a> <a href="http://wifi-pro.rainbirdrussia.ru">wifi-pro.rainbirdrussia.ru</a>
Chinese	<a href="http://www.rainbird.com.cn">www.rainbird.com.cn</a>



## Служба поддержки

**Rain Bird Europe SNC**  
**Rain Bird France SNC**  
BAT A - Parc Clamar  
240, rue René Descartes BP 40072  
13792 Aix-en-Provence Cedex 3  
FRANCE  
Tel: (33) 4 42 24 44 61  
rbe@rainbird.eu · www.rainbird.eu  
rbf@rainbird.eu · www.rainbird.fr

**Rain Bird Deutschland GmbH**  
Königstraße 10c  
70173 Stuttgart  
DEUTSCHLAND  
Tel: +49 (0) 711 222 54 158  
rbd@rainbird.eu

**Rain Bird Ibérica S.A.**  
C/ Valentín Beato, 22 2ª Izq. fdo  
28037 Madrid  
ESPAÑA  
Tel: (34) 91 632 48 10  
rbib@rainbird.eu · www.rainbird.es  
portugal@rainbird.eu  
www.rainbird.pt

**Rain Bird Turkey**  
Çamlık Mh. Dinç Sokak Sk. No.4 D:59-60  
34760 Ümraniye, İstanbul  
TÜRKIYE  
Tel: (90) 216 443 75 23  
rbt@rainbird.eu  
www.rainbird.com.tr

**Rain Bird Australia Pty Ltd.**  
Unit 13, Level1  
85 Mt Derrimut Road  
PO Box 183  
Deer Park, VIC 3023  
Tel: 1800 724 624  
info@rainbird.com.au  
www.rainbird.com/au

**Rain Bird Brasil Ltda.**  
Rua Marques Póvoa, 215  
Bairro Osvaldo Rezende  
Uberlândia, MG, Brasil  
CEP 38.400-438  
Tel: 55 (34) 3221-8210  
www.rainbird.com.br

**Rain Bird Corporation**  
6991 East Southpoint Road  
Tucson, AZ 85756  
USA  
Tel: (520) 741-6100

**Rain Bird Corporation**  
970 W. Sierra Madre Ave.  
Azusa, CA 91702  
USA  
Tel: (626) 812-3400

**Rain Bird International**  
145 North Grand Ave.  
Glendora, CA 91741  
USA  
Tel: +1 (626) 963-9311

**Rain Bird Europe S.A.R.L**  
240 Rue René Descartes  
Batiment A PARC CLAMAR  
BP 40072  
13792 AIX EN PROVENCE CEDEX 3  
France  
Tel : (33) 4 42 24 44 61

© 2018 Rain Bird Corporation  
® Registered trademark of Rain Bird Corporation

www.rainbird.com  
www.rainbird.eu